

Тентэкс

СОХРАНИ КАРТОФЕЛЬ

за

1,63 ₺ на 1 кг

оборудования

урожая

для склада 20x25

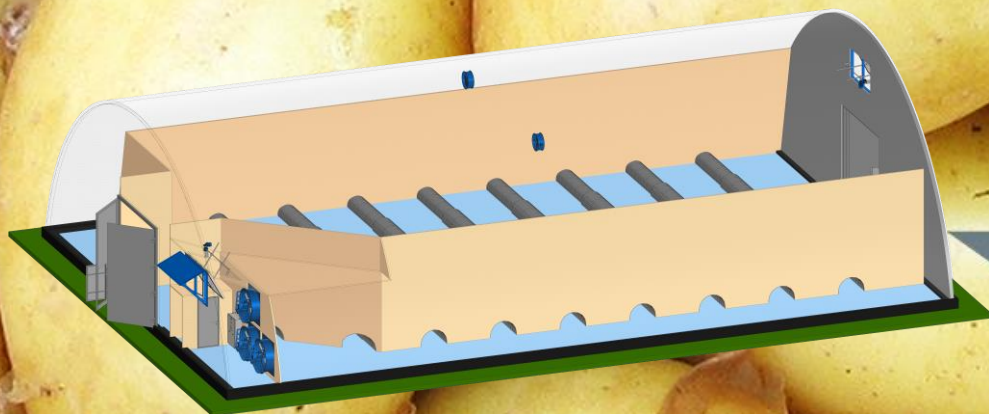

г. Волжский

ПАРАМЕТРЫ СКЛАДА

Габаритные размеры склада	20,0 x 25,0 x 8(Н)м
Исполнение стен	металл/кирпич/бетон
Исполнение потолка	металл/бетон
Теплоизоляция:	
Потолок	напыление ППУ 100 мм (рекомендовано)
Стены	напыление ППУ 100 мм (рекомендовано)
Пол	железобетон 120 мм (сухой грунт 1500 мм)
Расчетная температура воздуха	-25°C
Температурный режим в камере	+4°C
Технологический процесс	Хранение, навал, h насыпи – 4 м
Хранимый продукт, объем	Картофель, 800 тонн

КОМПЛЕКТ ПОСТАВКИ

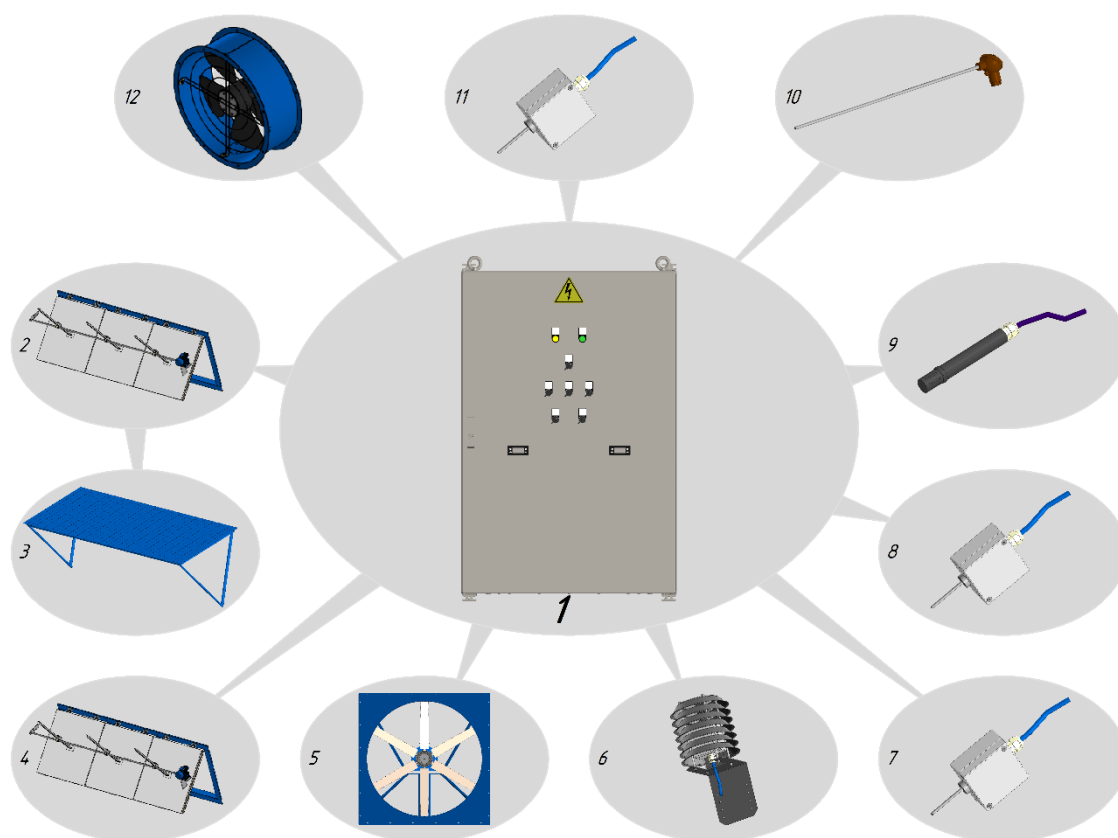

- | | | | |
|---|-------|--|-------|
| 1. Щит автоматического управления | 1 к-т | 7. Датчик температуры уличный | 1 шт. |
| 2. Заслонка вентиляционная впускная РВЗ-2 (L-2300) с электроприводом и обогревом | 1 к-т | 8. Датчик температуры в канале | 2 шт. |
| 3. Козырек вентиляционной заслонки впускной, (L-2300) | 1 шт. | 9. Датчик влажности в хранилище | 1 шт. |
| 4. Заслонка вентиляционная выпускная РВЗ-2 (L-2300) с электроприводом и обогревом | 1 к-т | 10. Датчик температуры продукта | 1 шт. |
| 5. Вентилятор напорный 900/6/5,5 1500 об/мин с обратным клапаном | 3 шт. | 11. Датчик температуры в хранилище | 1 шт. |
| 6. Датчик влажности уличный | 1 шт. | 12. Вентилятор разгонный (противоконденсатный) | 2 шт. |

СТОИМОСТЬ КОМПЛЕКТА: 1 300 571,00 руб.
(затраты: 1 руб. 63 коп. на 1 кг продукта)

КОМПОНОВОЧНЫЕ РЕШЕНИЯ

Арочное строение

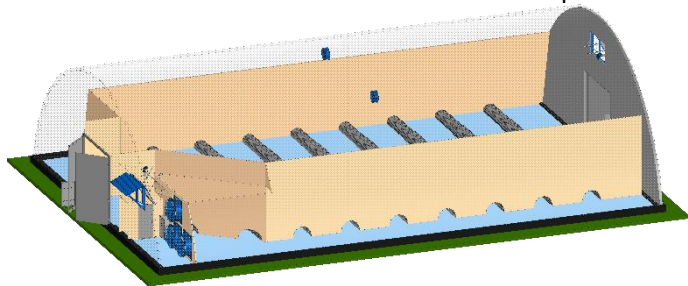

20x25, h-8 м
поперечное расположение каналов

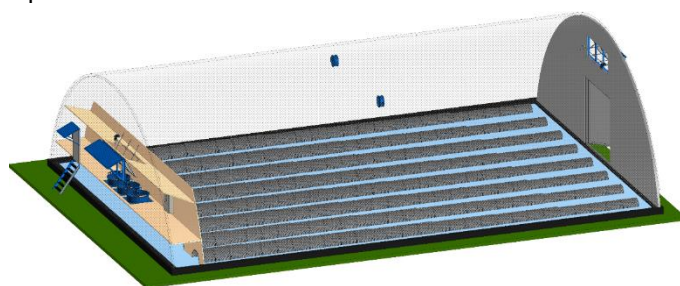

20x25, h-8 м
продольное расположение каналов

Прямоугольное строение

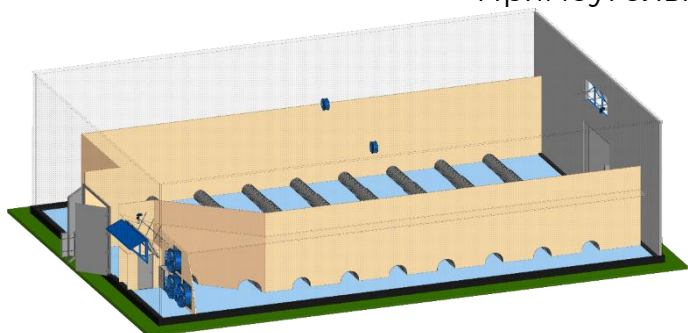

20x25, h-8 м
поперечное расположение каналов

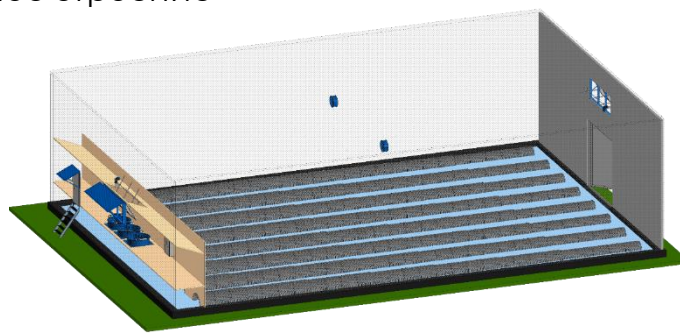

20x25, h-8 м
продольное расположение каналов

ТЕХНИЧЕСКИЕ ПАРАМЕТРЫ

1. Режимы автоматической работы: сушка, охлаждение и хранение;
2. Автоматическое поддержание заданных температурных и влажностных параметров хранения;
3. Отображение текущих значений температуры и влажности на улице, температуры и влажности в хранилище;
4. Световая сигнализация аварийной ситуации (выход оборудования из строя);
5. Возможность удаленного подключения для проведения диагностики оборудования.
6. Потребление электроэнергии: 18,5 кВт/ч

УСЛОВИЯ ПОСТАВКИ

Сроки:

Оборудование ВСЕГДА в наличии!

Подготовка комплекта оборудования к отгрузке – в течении 15 рабочих дней со дня поступления предоплаты на расчетный счет компании.

Оплата:

70% – предоплата

30% – по готовности к отгрузке

Отгрузка:

Отгрузка оборудования осуществляется с производственной площадки компании «Тентэкс» в г. Волжский Волгоградской области

Гарантия на оборудование: 12 месяца со дня поставки

Для монтажа оборудования предоставляется полный комплект инструкций

ДОПОЛНИТЕЛЬНОЕ ОСНАЩЕНИЕ ВЕНТИЛЯЦИОННЫЕ КАНАЛЫ ОЦИНКОВАННЫЕ

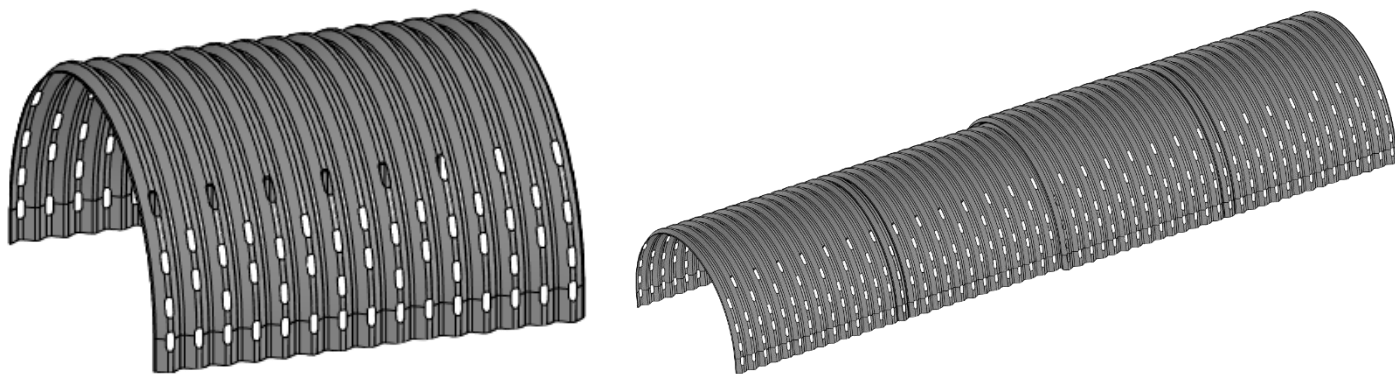

Наименование	Толщина металла, мм	Высота секции, мм	Цена за ед.	Каналы поперек склада			Каналы вдоль склада			
				Кол-во в 1 ветке	Кол-во веток	Сумма с НДС	Кол-во в 1 ветке	Кол-во веток	Сумма с НДС	
Секция ВС110	1,5	400	4 351,00	3	8	104 424,00	5	8	174 040,00	
Секция ВС113	1,5	433	4 573,00	3	8	109 752,00	4	8	146 336,00	
Секция ВС117	1,5	469	4 835,00	3	8	116 040,00	4	8	154 720,00	
Секция ВС120	1,5	503	5 110,00	3	8	122 640,00	4	8	163 520,00	
Секция ВС123	1,5	533	5 372,00	3	8	128 928,00	4	8	171 904,00	
Секция ВС127	1,5	568	5 647,00	2	8	90 352,00	3	8	135 528,00	
Заглушка	1,5		2 700,00	1	8	21 600,00	1	8	21 600,00	
				ИТОГО:			693 736,00	ИТОГО:		967 648,00